

LIMENTE LED-CORNER

assembling instructions, asennusohje, monteringsanvisning, monteringsvejledning, monteringsanvisning, paigaldusjuhend, istruzioni di montaggio

Technical data is printed on package
Tekniset tiedot ovat paketin päällä
Teknisk data er trykkes på emballasjen
Teknisk information är tryckt på paketet
Teknisk informasjon är trykt på emballagen
Tehnilised andmed on pakendil
I dati tecnici sono stampati sulla confezione

EN - NOTE!

The light source of this product is non-changeable light diodes (LED). Do not disassemble the product, as the light diodes can cause damage to the eyes. Together with Limente Led lamps must always be used a suitable Limente-driver. Guaranty is not valid for damages caused by using wrong type of driver. Installation must be done in a way that reinstalling for both lamps and driver are possible without removing f.ex. fixed furniture. It must also be done by a competent person according to valid rules.
Cleaning: Use a damp cloth, never a strong cleaning agent.

FI - HUOM!

Tämän tuotteen valonlähteenä ovat valodiodit (LED), joita ei voi vaihtaa. Tuotetta ei saa hajottaa osiin, sillä valodiodit voivat aiheuttaa silmävammoja. Limente LED-valaisimen kanssa on käytettävä siihen sopivaa Limente-virtalähdettä. Takuu ei kata mahdollisia vaurioita, mikäli käytetään väärää virtalähdettä. Tuotteet on asennettava niin että sekä valaisimet että virtalähde voidaan tarvittaessa vaihtaa ilman että joudutaan purkamaan kiinteitä kalusteita tms. Molempien liittimiin tulee päästä vapaasti käsiksi. Asennuksen saa suorittaa vain riittävän ammattitaidon omaava henkilö voimassa olevien säännösten mukaisesti.
Puhdistus: Käytä kosteaa liinaa. Älä käytä voimakkaita puhdistusaineita.

SE - OBS!

Ljuskällan till denna produkt är ej utbytbara lysdioder (LED). Produkten får inte tas isär, eftersom lysdioderna kan förorsaka ögonskador. Tillsammans med Limente LED-armatur måste alltid användas en lämplig Limente-driver. Garantien täcker ej skador orsakade av fel typ av driver. Monteringen skall utföras så att både armaturen och drivern kan vid behov fritt bytas ut. Installationen får endast utföras av en yrkeskunnig installatör enligt gällande regler.
Rengöring: Använd en fuktig trasa, undvik användning av starkt rengöringsmedel.

DK - OBS!

Dette produkts lyskilde er lysdioder (LED), som ikke kan erstattes af andre former for lyskilder. Produktet må ikke skilles ad, da LED-pærerne kan forårsage øjenskade. Sammen med Limente LED armatur skal altid anvendes en dertil egnet Limente-driver. Garantien dækker ikke skader, som er forårsaget ved brug af en forkert type driver. Monteringen skal udføres sådan at både lys og driver kan udskiftes efter behov. Derudover bør installationen foretages af en kompetent installatør i forhold til gældende regler
Rengöring: Rengøres med en fugtig klud, aldrig et stærkt rengøringsmiddel.

NO - OBS!

Lyskilden til dette produktet er lysdioder (LED) som ikke er utskiftbare. Produktet må ikke tas fra hverandre, fordi lysdiodene kan forårsake øyeskader. Sammen med Limente LED-armatur må det alltid brukes en egnet Limente-driver. Garantien dekker ikke skader som skyldes feil type driver. Installasjonen må utføres slik at både armatur og drivere kan byttes ut, om nødvendig. Installasjonen må utføres av en godkjent montør i overensstemmelse med gjeldende regelverk.
Rengöring: Benytt en fuktig klut, unngå bruk av sterkt rengöringsmiddel.

EE-Tähelepanu!

Selle toote valgusallikateks on valgusdiodid (LED), mida ei saa vahetada. Toode ei tohi lõhkuda, sest valgusdiodid võivad põhjustada silmakahjustusi. Limente Led-valgustitega tuleb kasutada sobivat Limente-alaldit. Garantii ei kata võimalikke vigastusi kui Te kasutate valet alaldit. Tooted peab paigaldama nii, et vajadusel saab valgusteid ja alaldit vahetada ilma mööblit lahti võtmata. Mõlemale liitmikule peab jääma vaba ligipääs. Paigaldust võib teha ainult piisavate oskustega spetsialist järgides kehtivaid normatiive.
Puhastamine: Kasutage niisket lappi, ärge kasutage tugevat puhastusvahendit.

ITA - NOTA!

La fonte di luce di questo modello è a LED non sostituibili. Non smontare il prodotto poiché i LED possono causare danni alla vista. Le lampade a LED Limente devono essere utilizzate con un trasformatore Limente. La garanzia non risponde in caso di utilizzo di trasformatori non idonei. L'installazione dev'essere effettuata in modo che la reinstallazione della lampada e del trasformatore sia possibile senza dover rimuovere alcun elemento fisso (ad es. pensili o mobili); l'installazione dev'essere altresì effettuata da personale competente e in conformità alle leggi vigenti (DM nr. 37 del 22/1/2008).
Pulizia: Usa un panno umido ed evita i detersivi forti.

LIMENTE LED-CORNER

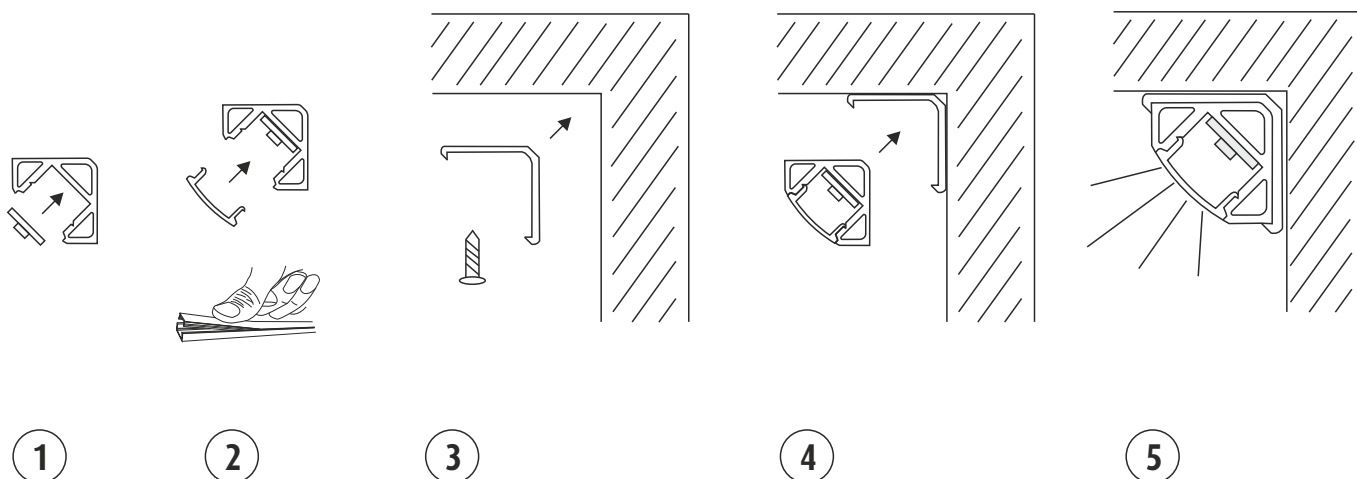

LIMENTE LED-CORNER + LIMENTE SMART 350

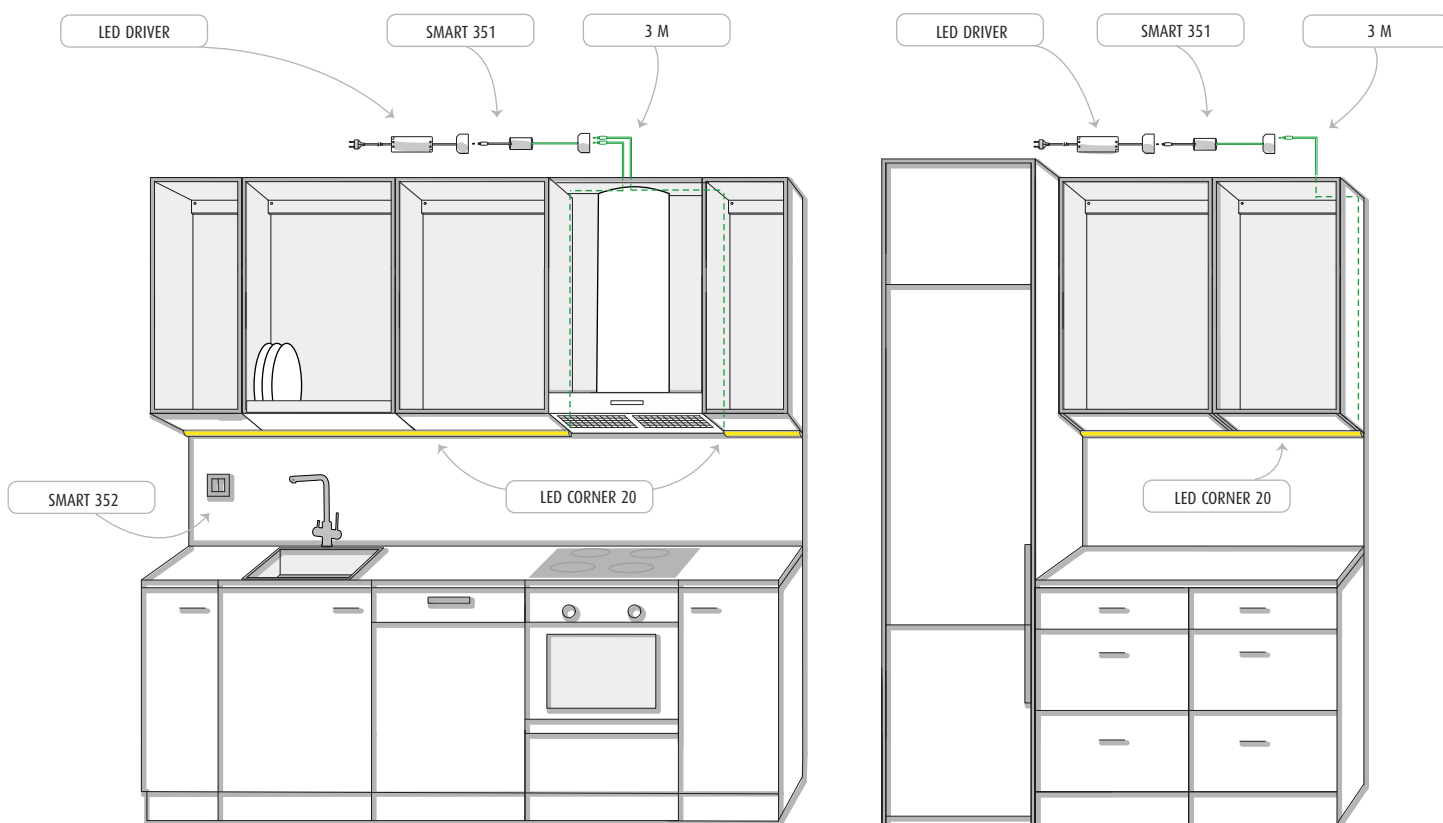

LIMENTE
- H E L S I N K I -

www.limente.com





IP20/ IP 44



LIMENTE SMART 500, 511, 512

asennusohje, assembling instructions, monteringsanvisning, monteringsvejledning, monteringsveiledning

Tekniset tiedot ovat paketin päällä
Technical data is printed on package
Teknisk information är tryckt på paketet
Teknisk beskrivelse er trykt på emballagen
Tekniske informasjon er trykkes på emballasjen

				W Wattage	A Ampere		T_A
LIMENTE SMART 640500 640511 640512	4x 	24 V	4x24 V	0-96 W	4,00	70x70x16	-20°C-+50°C -4°F- +122°F

FI - HUOM!

Limente 640500 kanssa on käytettävä siihen sopivaa 24 V DC -virtalähdettä. Takuu ei kata mahdollisia vaurioita, mikäli käytetään väärää virtalähdettä. Sensoritunnistinta ei saa asentaa liian lähelle heijastavia materiaaleja (esim. teräsaltaan päälle tai lähelle loisteputkivalaisinta), sillä ne saattavat heijastuksellaan aiheuttaa katkaisijan satunnaista syttymistä ja sammumista. Tällaisissa tapauksessa sensoritunnistin tulee siirtää paikka, jossa se on vähemmän altis heijastuksille. Tuotteet on asennettava niin että sekä valaisimet, virtalähde ja Smart 500 voidaan tarvittaessa vaihtaa ilman että joudutaan purkamaan kiinteitä kalusteita tms.. Kaikkiin liittimiin tulee päästä vapaasti käsiksi. Asennuksen saa suorittaa vain riittävän ammattitaidon omaava henkilö voimassa olevien säännösten mukaisesti.

UK - NOTE!

Together with Limente 640500 must always be used a suitable 24 V DC -driver. Guaranty is not valid for damages caused by using wrong type of driver. The sensor part must not be installed close to reflecting materials (f.ex. S/S sink or fluorescent lamp). Reflections may cause unwanted switching. In case it happens the sensor must be moved to a place where reflections don't disturb it's function. Installation must be done in a way that reinstalling for both lamps, driver and Smart 500 are possible without removing f.ex. fixed furniture. It must also be done by a competent person according to valid rules.

SE - OBS!

Tillsammans med Limente 640500 måste alltid användas en lämplig 24 V DC -driver. Garantin täcker ej skador orsakade av fel typ av driver. I fall av montering nära reflekterande ytor (t.ex. ovanför rostfri diskbänk eller nära lysrör), kan strömbrytaren reagera på det reflekterade ljuset med att slumpmässigt tändas och släckas. I dylika fall bör sensorn omplaceras till ett läge utan reflektion. Produkten bör monteras på så vis, att armaturerna, IR-avbrytaren och drivern kan vid behov bytas ut, utan att fast möblemang el. dyl. tas isär. Alla plug in bör vara inom fritt räckhåll. Installationen får endast utföras av en yrkeskunnig installatör enligt gällande regler.

DK - OBS!

Sammen med Limente 640500 skal altid anvendes en dertil egnet 24 V DC-driver. Garantien dækker ikke skader, som er forårsaget ved brugen af en forkert type driver. Sensoren må ikke installeres tæt på reflekterende materialer (f.eks. vaske i rustfrit stål eller en fluorescerende lampe). Refleksioner kan forårsage uønsket slukning/tænding af lyset. I tilfælde af, at en sådan situation måtte forekomme, bør sensoren blive flyttet til et sted, hvor refleksioner ikke forstyrrer dens funktion. Montering skal udføres sådan at både lys, driver og Smart 500 kan udskiftes efter behov. Derudover bør installationen foretages af en kompetent installatør i forhold til gældende regler.

NO-OBS!

Sammen med Limente 640500 må det alltid brukes en egnet 24 V DC-driver. Garantien dekker ikke skader som skyldes feil type driver. Sensordelen må ikke installeres nær reflekterende materialer (f.eks. stålvaske, lysrør, e.l.). Reflekser kan føre til uønsket tilkobling. Hvis dette skjer, må sensoren flyttes til et sted hvor reflekser ikke vil påvirke funksjonen. Installasjonen må utføres slik at armatur, driver og Smart 500 kan byttes ut, om nødvendig. Installasjonen må utføres av en godkjent montør i overensstemmelse med gjeldende regelverk.

LIMENTE SMART 500, 511, 512

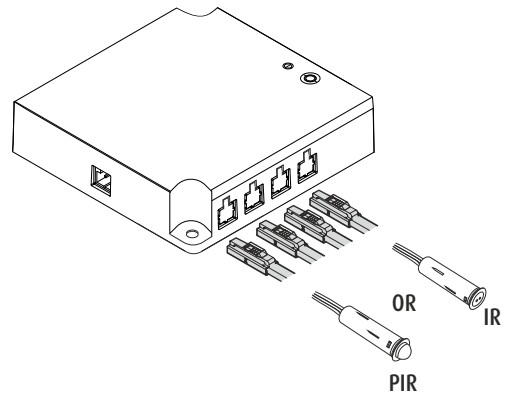
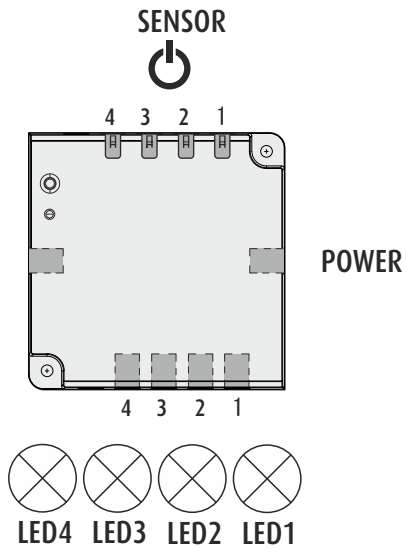

LIMENTE SMART 511 PIR SENSOR
 LIMENTE SMART 512 IR SENSOR
 LIMENTE SMART 512 IR SENSOR

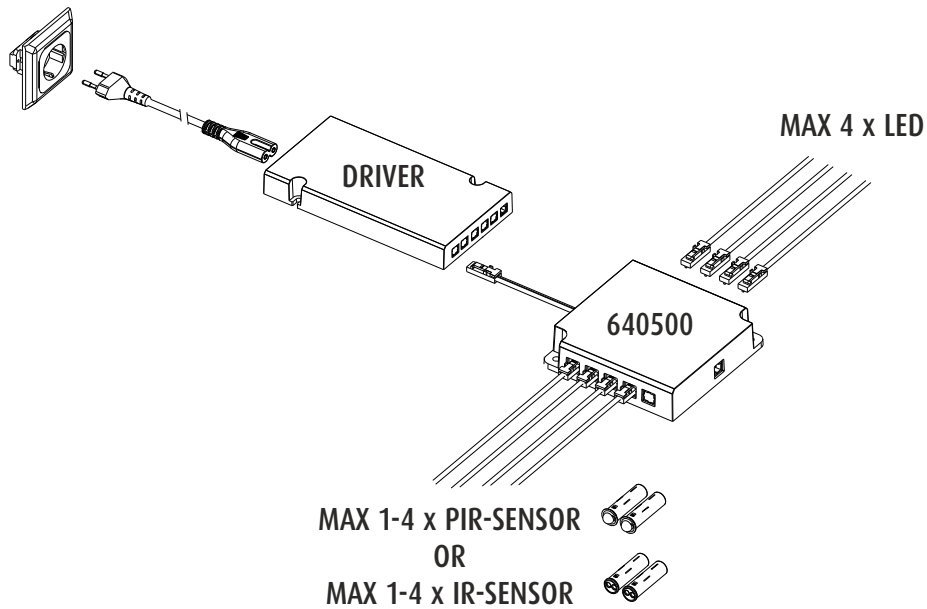

CHOOSE FUNCTIONS/VALITSE TOIMINNOT/VÄLG FUNKTIONERNA

MODE1 --> MODE2 --> MODE3 --> MODE4 --> MODE5 --> MODE6 --> MODE1 --> ...

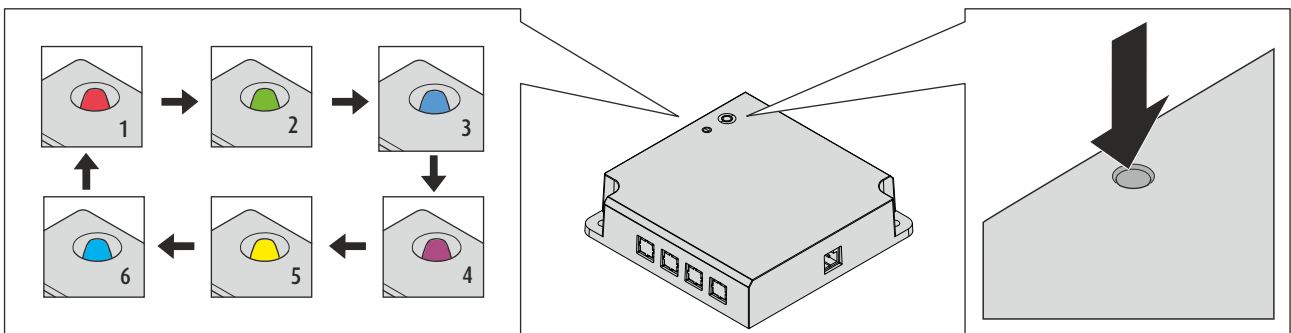

LIMENTE SMART 500, 511, 512

PIR - ON/OFF

PIR
NO 640511S1 - 640511S4

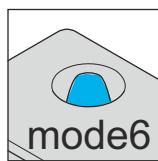

PIR - ON/OFF

SENSOR 1 ↻
SENSOR 2 ↻
SENSOR 3 ↻
SENSOR 4 ↻

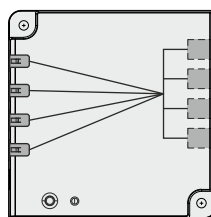

⊗ OUTPUT LED 1
⊗ OUTPUT LED 2
⊗ OUTPUT LED 3
⊗ OUTPUT LED 4

IR/DOOR - ON/OFF

IR
NO 640512S1 - 640512S4

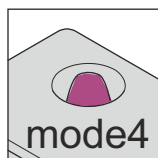
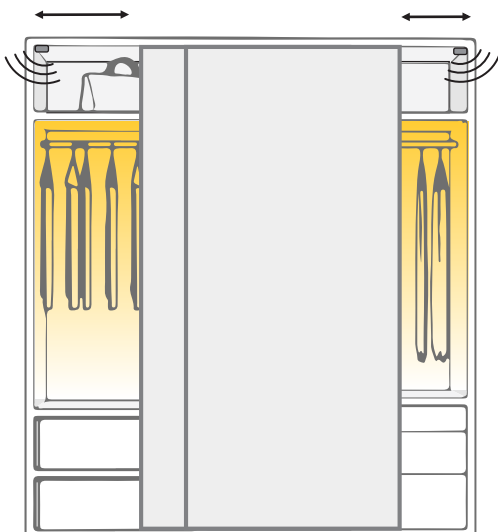
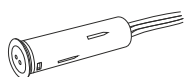

IR/DOOR - ON/OFF

SENSOR 1 ↻
SENSOR 2 ↻
SENSOR 3 ↻
SENSOR 4 ↻

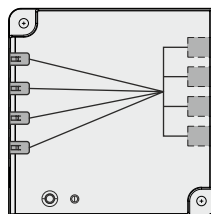

⊗ OUTPUT LED 1
⊗ OUTPUT LED 2
⊗ OUTPUT LED 3
⊗ OUTPUT LED 4

IR - ON/OFF

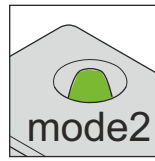
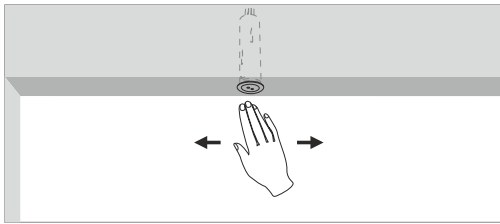

IR - ON/OFF

- SENSOR 1 ⇄
- SENSOR 2 ⇄
- SENSOR 3 ⇄
- SENSOR 4 ⇄

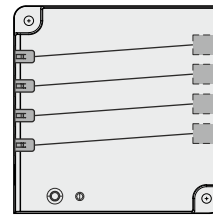

- ⊗ OUTPUT LED 1
- ⊗ OUTPUT LED 2
- ⊗ OUTPUT LED 3
- ⊗ OUTPUT LED 4

IR
NO 640512S1 - 640512S4

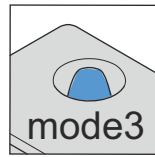
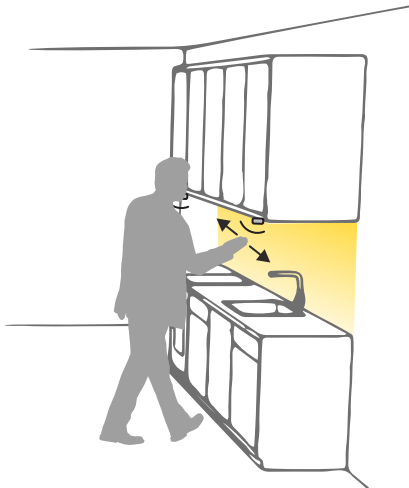
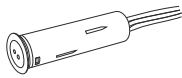

IR - ON/OFF

- SENSOR 1 ⇄
- SENSOR 2 ⇄
- SENSOR 3 ⇄
- SENSOR 4 ⇄

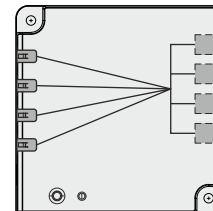

- ⊗ OUTPUT LED 1
- ⊗ OUTPUT LED 2
- ⊗ OUTPUT LED 3
- ⊗ OUTPUT LED 4

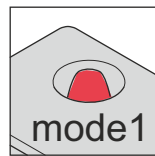

IR - ON/OFF + DIM

- SENSOR 1 ⇄
- SENSOR 2 ⇄
- SENSOR 3 ⇄
- SENSOR 4 ⇄

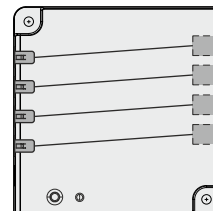

- ⊗ OUTPUT LED 1
- ⊗ OUTPUT LED 2
- ⊗ OUTPUT LED 3
- ⊗ OUTPUT LED 4

IR - ON/OFF + DIM

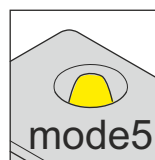
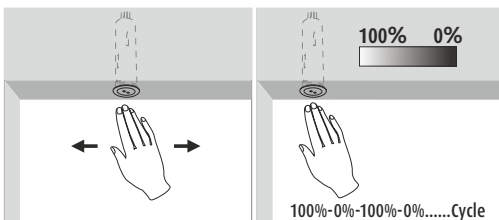

IR - ON/OFF + DIM

- SENSOR 1 ⇄
- SENSOR 2 ⇄
- SENSOR 3 ⇄
- SENSOR 4 ⇄

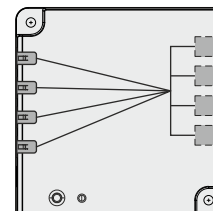

- ⊗ OUTPUT LED 1
- ⊗ OUTPUT LED 2
- ⊗ OUTPUT LED 3
- ⊗ OUTPUT LED 4

LIMENTE LED-DRIVER

assembling instructions, asennusohje, monteringsanvisning, monteringsvejledning, monteringsanvisning, paigaldusjuhend, istruzioni di montaggio

Technical data is printed on package

Tekniset tiedot ovat paketin päällä

Teknisk data er trykket på emballasjen

Teknisk information är tryckt på paketet

Teknisk informasjon är trykt på emballagen

Tehnilised andmed on pakendil

I dati tecnici sono stampati sulla confezione

EN - NOTE!

Suitable 24 V DC-lamps must always be used together with driver. Guaranty is not valid for damages caused by using wrong type of driver.

Installation must be done in a way that reinstalling for both lamps and driver are possible without removing f.ex. fixed furniture. It must also be done by a competent person according to valid rules.

Cleaning: Use a damp cloth, never a strong cleaning agent.

FI - HUOM!

Virtalähteen kanssa on käytettävä siihen sopivia 24 V DC -valaisimia. Takuu ei kata mahdollisia vaurioita, mikäli käytetään väärää virtalähdettä.

Tuotteet on asennettava niin että sekä valaisimet että virtalähde voidaan tarvittaessa vaihtaa ilman että joudutaan purkamaan kiinteitä kalusteita tms. Molempien liittimiin tulee päästä vapaasti käsiksi. Asennuksen saa suorittaa vain riittävän ammattitaidon omaava henkilö voimassa olevien säännösten mukaisesti.

Puhdistus: Käytä kosteaa liinaa. Älä käytä voimakkaita puhdistusaineita.

SE - OBS!

Tillsammans med drivern måste alltid lämpliga 24 V DC -armatur användas. Garantin täcker ej skador orsakade av fel typ av driver.

Monteringen skall utföras så att både armaturen och drivern kan vid behov fritt bytas ut. Installationen får endast utföras av en yrkeskunnig installatör enligt gällande regler.

Rengöring: Använd en fuktig trasa, undvik användning av starkt rengöringsmedel.

DK - OBS!

Sammen med Limente drivern skal altid anvendes dertil egnede 24 V DC -armatur. Garantien dækker ikke skader, som er forårsaget ved brugen af en forkert type driver. Monteringen skal udføres sådan at både lys og driver kan udskiftes efter behov. Derudover bør installationen foretages af en kompetent installatør i forhold til gældende regler

Rengöring: Rengøres med en fugtig klud, aldrig et stærkt rengøringsmiddel.

NO - OBS!

Sammen med driveren må det alltid brukes egnede 24 V DC armaturer. Garantien dekker ikke skader som skyldes feil type driver.

Installasjonen må utføres slik at både armatur og driveren kan byttes ut, om nødvendig. Installasjonen må utføres av en godkjent montør i overensstemmelse med gjeldende regelverk.

Rengöring: Benytt en fuktig klut, unngå bruk av sterkt rengöringsmiddel.

EE-Tähelepanu!

Garantii ei kata võimalikke vigastusi kui Te kasutate valet alaldit.

Tooted peab paigaldama nii, et vajadusel saab valgusteid ja alaldit vahetada ilma mööblit lahti võtmata. Mõlemale liitmikule peab jääma vaba ligipääs.

Paigaldust võib teha ainult piisavate oskustega spetsialist järgides kehtivaid normatiive.

Puhastamine: Kasutage niisket lappi, ärge kasutage tugevat puhastusvahendit.

ITA - NOTA!

La garanzia non risponde in caso di utilizzo di trasformatori non idonei.

L'installazione dev'essere effettuata in modo che la reinstallazione della lampada e del trasformatore sia possibile senza dover rimuovere alcun elemento fisso (ad es. pensili o mobili); l'installazione dev'essere altresì effettuata da personale competente e in conformità alle leggi vigenti (DM nr. 37 del 22/1/2008).

Pulizia: Usa un panno umido ed evita i detersivi forti.

LIMENTE LED-DRIVER

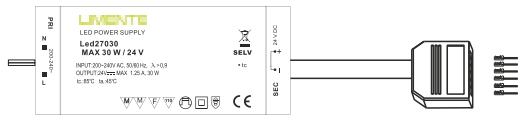

6 X TOP

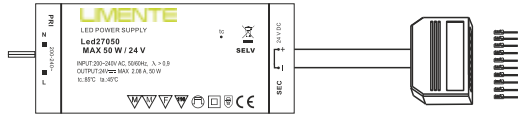

10 X TOP

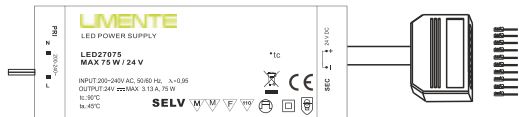

10 X TOP

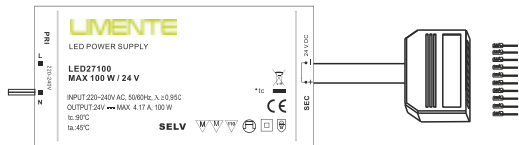

10 X TOP

OFF

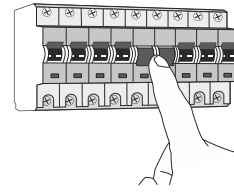

1

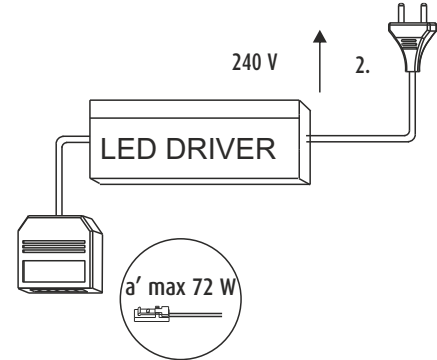

6 X TOP



6 X TOP



6 X TOP

2

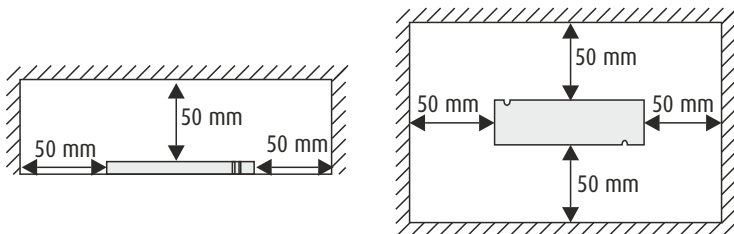
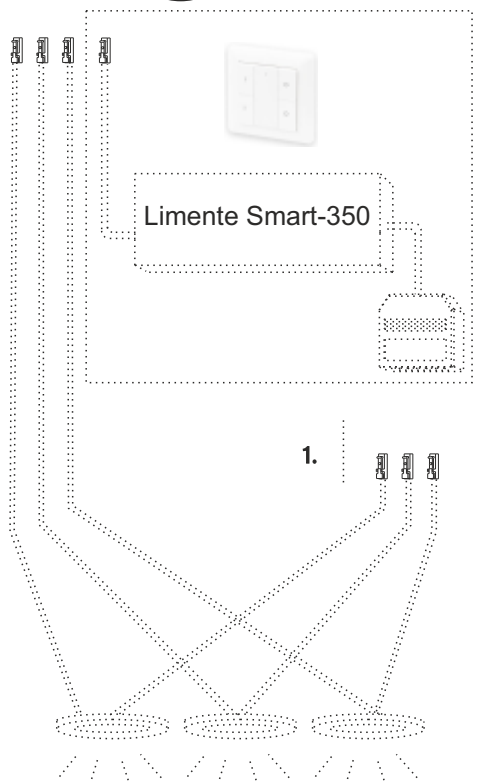

3

ON

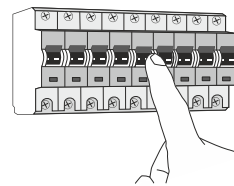

LIMENTE
- H E L S I N K I -

www.limente.com

IP 20



LIMENTE ECON-2, ECON-3

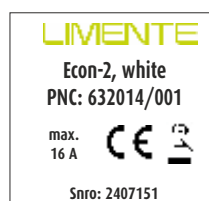
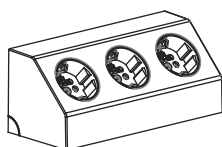
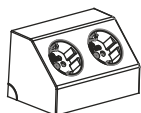

assembling instructions, asennusohje, monteringsanvisning, monteringsvejledning, monteringsanvisning, paigaldusjuhend, istruzioni di montaggio

FI - HUOM!

Ennen asennusta varmista kotisivuiltamme www.limente.com että käytössäsi on uusin asennusohje. Pistorasian saa asentaa vain kahta kovaa seinäpintaa vasten, katso kuva 2. Pistorasian avoimien taustasivujen tulee olla asennuksen jälkeen täysin ummessa. Syöttökaapelin saa tuoda vain pistorasian takapuolelta, suoraan seinästä tai kaapista. Asennuksen saa suorittaa vain sähköalan ammattilainen voimassa olevien säännösten mukaisesti.

EN - NOTE!

Before installation assure online at www.limente.com that you are using the latest assembling instruction. The socket must be installed against two hard wallsurfaces (e.g. wall and cabinet) see picture 2. The open back part of socket must be closed after installation. Power feed cable must be installed from back part, either from wall or cabinet. Installation must always be done by an authorized person following valid local regulations.

SE - OBS!

Innan du monterar produkten, försäkra dig om att du har den nyaste monteringsanvisningen från www.limente.com. Eluttaget bör installeras mot två hårda ytor (t.ex. vägg och skåp), bild 2. Eluttagets öppna bakre sidor skall vara helt täckta efter monteringen. Kopplingskabeln skall föras in från baksidan av eluttaget. Installationen får endast utföras av en auktoriserad installatör enligt gällande regler.

DK - OBS!

Inden installation tjek da venligst den seneste monteringsvejledning på www.limente.com. Stikkontakten skal installeres mod to lukkede overflader (f.eks. væg og skab), billede 2. De åbne dele på stikkontaktens bagside skal lukkes efter installationen. Strømforsyningen skal tilsluttes stikkontakten bagfra. Installationen skal foretages af en autoriseret installatør.

NO - OBS!

Før du monterer produktet, les alltid monteringsanvisningen, evt. se www.limente.com. El. kontakten bør monteres mot to ej faste flater (eks. vegg og skap) se bilde 2. Kontaktens åpne sider skal være helt dekket etter montering (eks. mot vegg og/eller skap). Koblingskabelen skal føres inn i kontakten fra baksiden. Installasjon skal kun utføres av autorisert installatør etter gjeldende regler!

EE-Tähelepanu!

Enne paigaldust kontrolli kodulehelt www.limente.com, et kasutad uusimat paigaldusjuhendit. Pistikupesad võib paigaldada ainult kahe mittesüttiv ja kõva seinapinna (näit. kapi ja seinä) vastu, vaata pilt nr 2. Pistikupesa avatud tagakülg peab olema paigalduse järel täielikult suletud. Toitekaablit saab ühendada ainult pistikupesa tagant, otse seinast või kapist. Paigaldust võib teha spetsialist järgides kehtivaid normatiive.

LIMENTE ECON-2, ECON-3

ECON-2

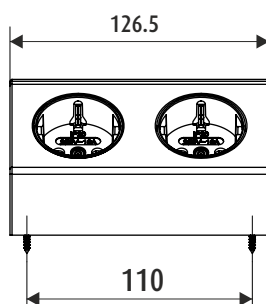
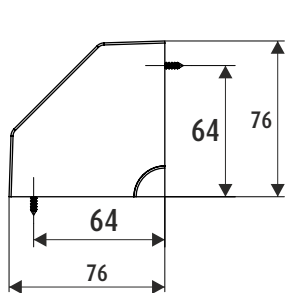

ECON-3

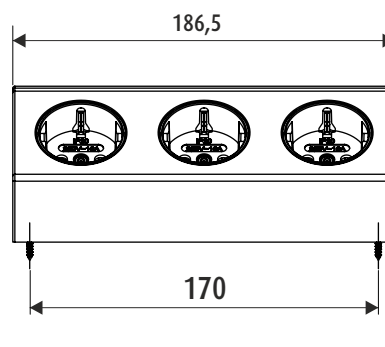

1

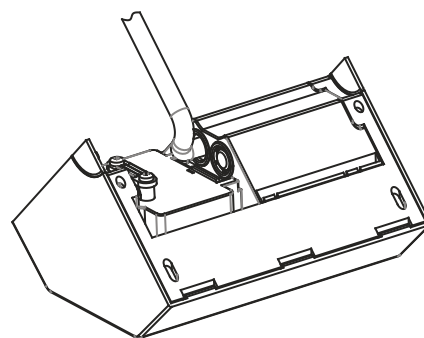
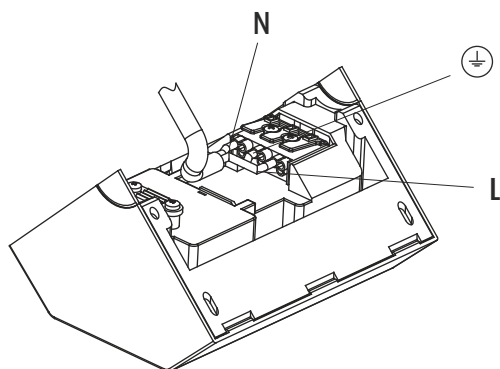

2

3

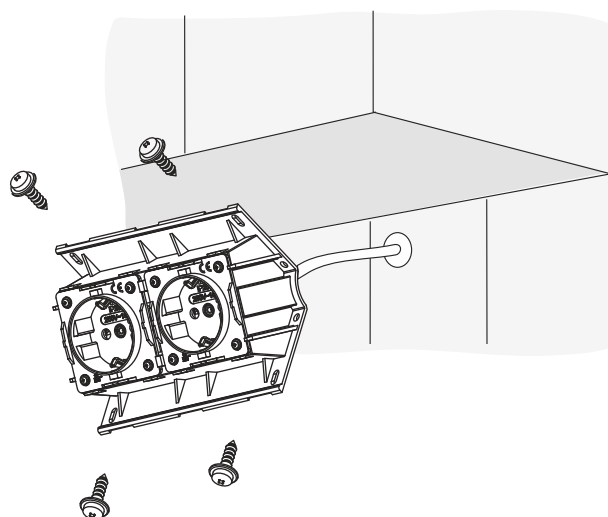

4

5

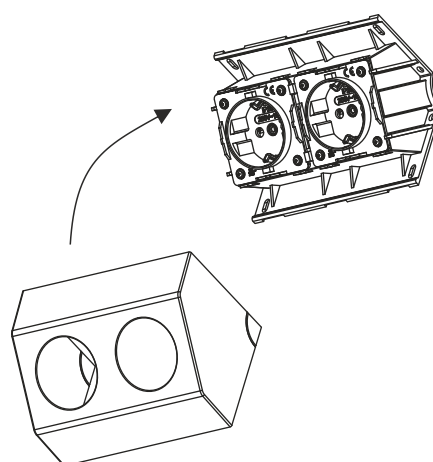

LIMENTE
- H E L S I N K I -

www.limente.com

3 x 2.5mm²

IP 20

